



МЕДАРСАН

- ОДНОРАЗОВАЯ ОДЕЖДА И БЕЛЬЁ -

*Каталог одноразовой
одежды и белья*

2023



Комплекты хирургические 3

- Комплект постельного белья для реанимации
- Комплект постельного белья хирургический
- Комплект одежды для хирургов
- Комплект белья хирургический № 1
- Комплект белья хирургический № 2
- Комплект офтальмологический
- Комплект для лор-операций

Комплекты для общей хирургии 5

- Комплект белья для общей хирургии
- Комплект универсальный
- Комплект для малоинвазивных операций
- Комплект для полостных вмешательств
- Комплект для липосакции
- Комплект для лапаротомии
- Комплект для лапароскопии полостной
- Комплект для лапароскопии с карманом для эндоскопов

Комплекты для нейрохирургии 7

- Комплект белья для нейрохирургии
- Комплект для операции на голове
- Комплект для полушарных операций
- Комплект для операций на позвоночнике

Комплекты для ангиографии 8

- Комплект для ангиографии № 1
- Комплект для ангиографии № 2
- Комплект ангиографический для РЧА
- Комплект ангиографический для ЭКС

Комплекты кардиоваскулярные 9

- Комплект кардиоваскулярный для АКШ
- Комплект кардиоваскулярный
- Комплект для операций на грудной клетке

Комплекты гинекологические 10

- Комплект для кесарева сечения
- Комплект для аборта
- Комплект для лапароскопии
- Комплект белья акушерского
- Комплект для операций на промежности
- Комплект для цистоскопии
- Комплект белья для гистероскопии
- Комплект для урологических операций
- Комплект для новорожденного

Комплекты для стоматологии 12

- Комплект для имплантации
- Комплект для парадонтологических операций

Комплекты для травматологии и ортопедии 13

- Комплект для операций на бедре
- Комплект для артроскопии № 1
- Комплект для операций на верхних (нижних) конечностях

Комплекты противэпидемиологические 14

- Комплект одежды противэпидемиологический № 1
- Комплект одежды противэпидемиологический № 2
- Комплект защитной одежды
врача-инфекциониста № 8

Изделия и комплекты санитарно-гигиенические для лечебно-профилактических учреждений 15

КОМПЛЕКТЫ ХИРУРГИЧЕСКИЕ

Комплект постельного белья для реанимации одноразовый стерильный

Комплектность:

1. Наволочка, 70 x 70 см – 1 шт.;
2. Пододеяльник, 210 x 140 см – 1 шт.;
3. Простыня на резинке, 210 x 90 x 20 см – 1 шт.

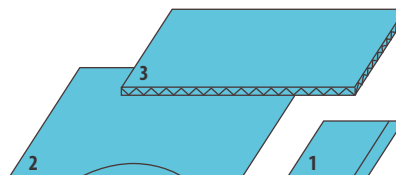

Комплект постельного белья хирургический одноразовый стерильный

Комплектность:

1. Простыня операционная большая, 210 x 140 см – 1 шт.;
2. Пододеяльник, 210 x 140 см – 1 шт.;
3. Наволочка, 60 x 60 см – 1 шт.

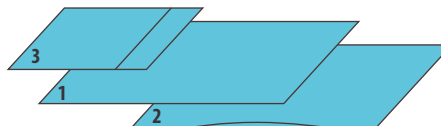

Комплект одежды для хирургов

Комплектность:

1. Халат хирургический, 140 см, рукав на резинке – 1 шт.;
2. Шапочка-колпак – 1 шт.;
3. Маска на резинке трехслойная – 1 шт.;
4. Бахилы высокие на завязках.

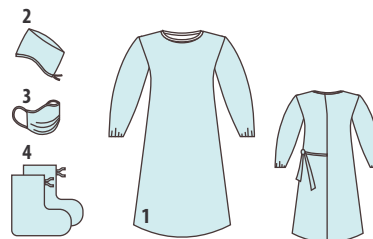

Комплект белья хирургический № 1

Комплектность:

1. Халат хирургический, 140 см, рукав на резинке – 1 шт.;
2. Шапочка-колпак ЕС – 1 шт.;
3. Маска на резинке трехслойная – 1 шт.;
4. Простыня, 210 x 140 см – 1 шт.;
5. Пеленка впитывающая, 70 x 70 см – 1 шт.;
6. Шапочка-шарлотта

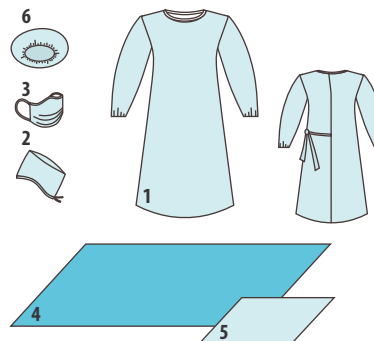

Комплект белья хирургический № 2

Комплектность:

1. Халат хирургический, 110 см, рукав на резинке – 2 шт.;
2. Шапочка-колпак ЕС – 1 шт.;
3. Шапочка-шарлотта – 1 шт.;
4. Маска на резинке трехслойная ЕС – 2 шт.;
5. Простыня, 200 x 100 см – 3 шт.;
6. Простыня, 70 x 70 см – 3 шт.;
7. Салфетка впитывающая, 50 x 50 см – 2 шт.

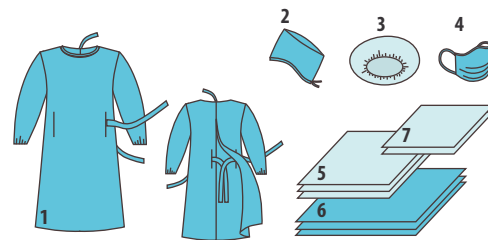

Комплект офтальмологический одноразовый стерильный

Комплектность:

1. Халат хирургический модель «КОМФОРТ» – 3 шт.;
2. Шапочка-шарлотта – 1 шт.;
3. Бахилы низкие – 2 пары;
4. Простыня офтальмологическая, 120 x 120 см, с отверстием 7,5 см с адгезивным слоем, карманом и фиксатором – 1 шт.;
5. Простыня операционная, 140 x 100 см – 1 шт.;
6. Простыня на операционный стол, 200 x 140 см – 2 шт.

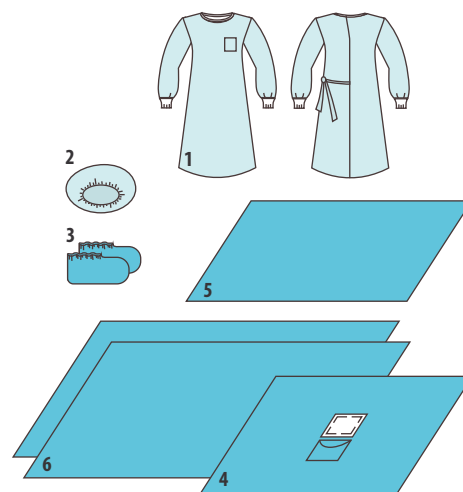

Комплект для лор-операций одноразовый стерильный

Комплектность:

1. Простыня адгезивная, 140 x 110 см, с вырезом 7 x 45 см – 1 шт.;
2. Простыня операционная, 210 x 100 см – 1 шт.;
3. Простыня влагонепроницаемая с адгезивным краем, 80 x 70 см – 1 шт.;
4. Салфетка хирургическая впитывающая, 20 x 20 см – 4 шт.

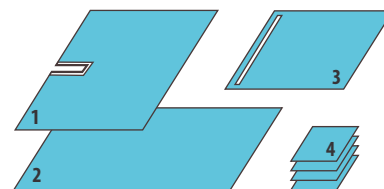

КОМПЛЕКТЫ ДЛЯ ОБЩЕЙ ХИРУРГИИ

Комплект белья для общей хирургии одноразовый стерильный

Комплектность:

1. Халат хирургический, 140 см, рукав на манжете – 3 шт.;
2. Простыня операционная с адгезивным краем, 190 x 180 см – 2 шт.;
3. Простыня - мешок на столик «Мейо» – 1 шт.;
4. Пеленка с адгезивным краем, 70 x 70 см – 2 шт.;
5. Простыня большая операционная, 210 x 140 см – 1 шт.

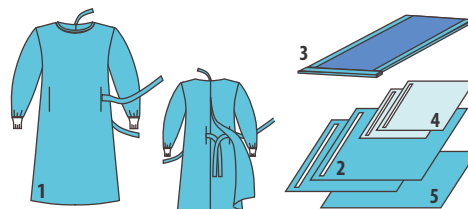

Комплект универсальный одноразовый стерильный

Комплектность:

1. Чехол на инструментальный столик, 145 x 80 см – 1 шт.;
2. Простыня операционная с адгезивным краем, 90 x 75 см – 2 шт.;
3. Простыня операционная, 180 x 150 см – 1 шт.;
4. Простыня операционная с адгезивным краем, 180 x 175 см – 1 шт.;
5. Простыня операционная с адгезивным краем, 240 x 150 см – 1 шт.;
6. Салфетка хирургическая впитывающая, 25 x 20 см – 4 шт.;
7. Лента операционная фиксирующая, 50 x 10 см – 1 шт.

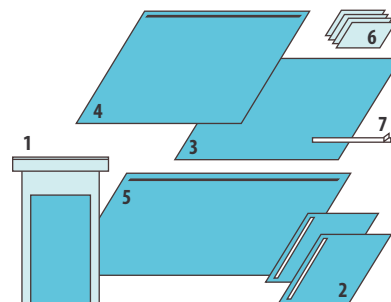

Комплект для малоинвазивных операций одноразовый стерильный

Комплектность:

1. Простыня операционная, 110 x 70 см – 2 шт.;
2. Простыня, 240 x 140 см, с отверстием 32 x 23 x 23 см, с адгезивным слоем и укрепленной впитывающей зоной – 1 шт.;
3. Простыня с адгезивным краем и впитывающей зоной, 70 x 70 см – 3 шт.

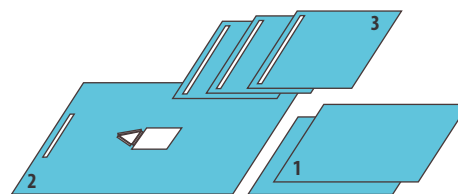

Комплект для полостных вмешательств одноразовый стерильный

Комплектность:

1. Чехол комбинированный на инструментальный столик, 140 x 80 см – 1 шт.;
2. Простыня операционная, 180 x 140 см – 1 шт.;
3. Простыня, 280 x 180 см, с отверстием 30 x 25 см, инцизионной пленкой и карманами – 1 шт.;
4. Держатель для шнура, 30 x 3 см – 1 шт.;
5. Салфетка хирургическая впитывающая, 40 x 30 см – 4 шт.;
6. Повязка для закрытия ран, 10 x 25 см – 1 шт.

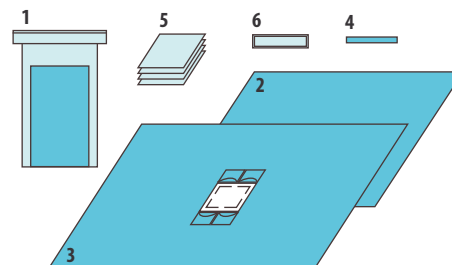

Комплект для липосакции одноразовый стерильный

Комплектность:

1. Простыня операционная с адгезивным краем, 100 x 70 см – 2 шт.;
2. Простыня операционная с адгезивным краем, 150 x 150 см – 1 шт.;
3. Простыня операционная с адгезивным краем, 170 x 120 см – 1 шт.;
4. Салфетка хирургическая впитывающая, 45 x 45 см – 1 шт.;
5. Мешок для использованного материала, 120 x 70 см – 2 шт.

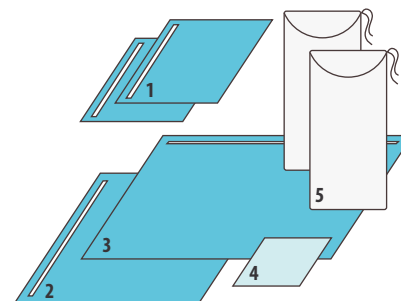

Комплект для лапаротомии одноразовый стерильный

Комплектность:

1. Чехол на инструментальный столик, 145 x 80 см – 1 шт.;
2. Простыня операционная, 180 x 150 см – 1 шт.;
3. Простыня для лапаротомии, 320 x 270 см, с отверстием 22 x 9 см, с инцизионной пленкой и липучкой – 1 шт.;
4. Салфетка хирургическая впитывающая, 33 x 33 см – 4 шт.;
5. Лента операционная фиксирующая, 50 x 10 см – 2 шт.

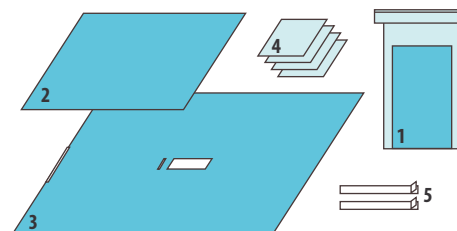

Комплект для лапароскопии полостной одноразовый стерильный

Комплектность:

1. Чехол комбинированный на инструментальный столик, 140 x 80 см – 1 шт.;
2. Простыня операционная, 200 x 180 см – 1 шт.;
3. Простыня для лапароскопии, 300 x 260 см, с отверстием 32 x 28 см, с инцизионной пленкой и карманами – 1 шт.;
4. и карманами – 1 шт.;
5. Салфетка хирургическая впитывающая, 40 x 30 см – 4 шт.;
6. Лента операционная фиксирующая, 50 x 10 см – 2 шт.

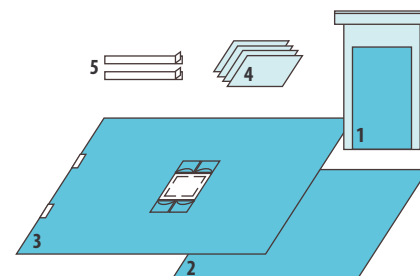

Комплект для лапароскопии с карманом для эндоскопов одноразовый стерильный

Комплектность:

1. Чехол на инструментальный столик, 145 x 80 см – 1 шт.;
2. Простыня операционная, 180 x 150 см – 1 шт.;
3. Простыня для лапароскопии, 320 x 270 см, с отверстием 30 x 25 см, инцизионной пленкой и карманом для эндоскопов – 1 шт.;
4. Салфетка хирургическая впитывающая, 33 x 33 см – 4 шт.

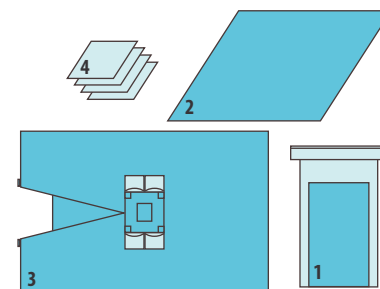

КОМПЛЕКТЫ ДЛЯ НЕЙРОХИРУРГИИ

Комплект белья для нейрохирургии одноразовый стерильный

Комплектность:

1. Лента операционная фиксирующая, 5 x 50 см – 2 шт.;
2. Простыня операционная с адгезивным краем, 200 x 180 см – 1 шт.;
3. Простыня операционная с операционным полем, адгезивными краями, впитывающей зоной, встроенной антимикробной пленкой, 180 x 110 см – 1 шт.;
4. Мешок собирательный, 45 x 50 см – 1 шт.

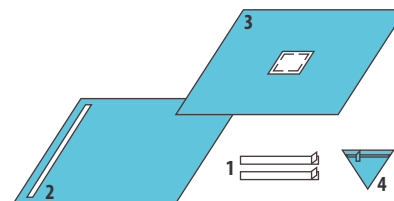

Комплект для операции на голове одноразовый стерильный

Комплектность:

1. Чехол на инструментальный столик, 145 x 80 см – 1 шт.;
2. Простыня адгезивная, 250 x 180 см, с вырезом 70 x 10 см – 1 шт.;
3. Простыня операционная, 140 x 100 см – 1 шт.;
4. Пеленка с адгезивным краем, 80 x 40 см – 1 шт.;
5. Лента операционная фиксирующая, 50 x 5 см – 2 шт.

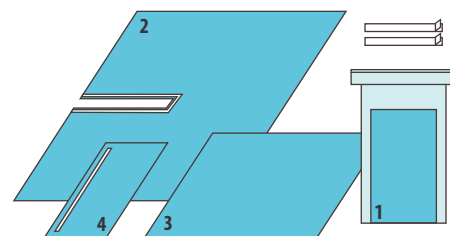

Комплект для полушарных операций одноразовый стерильный

Комплектность:

1. Карман-приемник с адгезивным краем, 55 x 65/55 см – 1 шт.;
2. Чехол защитный, диаметр 60 см – 1 шт.;
3. Простыня адгезивная, 150 x 140 см, с вырезом 35 x 10 см – 1 шт.;
4. Простыня операционная с адгезивным краем, 200 x 110 см – 1 шт.;
5. Салфетка хирургическая впитывающая, 50 x 40 см – 4 шт.

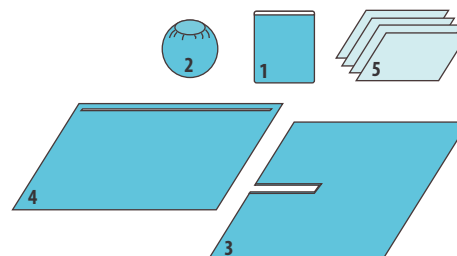

Комплект для операций на позвоночнике одноразовый стерильный

Комплектность:

1. Простыня операционная, 180 x 100 см – 2 шт.;
2. Простыня, 300 x 180 см, с отверстием 10 x 5 см
3. и с инцизионной пленкой – 1 шт.;
4. Простыня операционная с адгезивным краем, 200 x 110 см – 1 шт.;
5. Салфетка хирургическая впитывающая, 40 x 30 см – 4 шт.

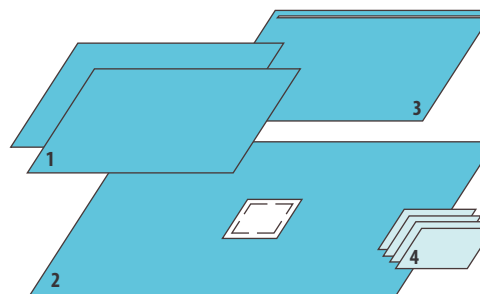

КОМПЛЕКТЫ ДЛЯ АНГИОГРАФИИ

Комплект для ангиографии № 1 одноразовый стерильный

Комплектность:

1. Простыня на операционный стол, 200 x 180 см – 1 шт.;
2. Простыня для ангиографии, 280 x 210 см, с 2-мя отверстиями диаметром 16 см с адгезивным слоем вокруг – 1 шт.;
3. Фиксатор для трубок, 15 x 9 см, с 2 отверстиями диаметром 1,6 см – 1 шт.;
4. Салфетка хирургическая впитывающая, 33 x 33 см – 2 шт.

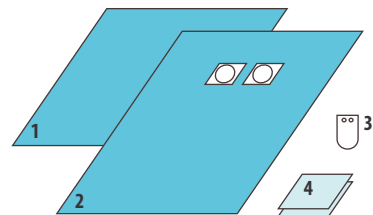

Комплект для ангиографии № 2 одноразовый стерильный

Комплектность:

1. Чехол на рентгенографическую трубку, 60 x 25 см – 1 шт.;
2. Простыня для ангиографии, 400 x 190 см, с 2-мя отверстиями 11 x 8 см с адгезивным слоем вокруг – 1 шт.;
3. Чехол на ангиографический пульт, 95 x 90 см – 1 шт.;
4. Простыня на инструментальный столик, 140 x 90 см – 1 шт.;
5. Простыня на операционный стол, 200 x 90 см – 1 шт.;
6. Салфетка хирургическая впитывающая, 10 x 10 см – 10 шт.;
7. Тампон хирургический круглый, диаметр 4 см – 2 шт.

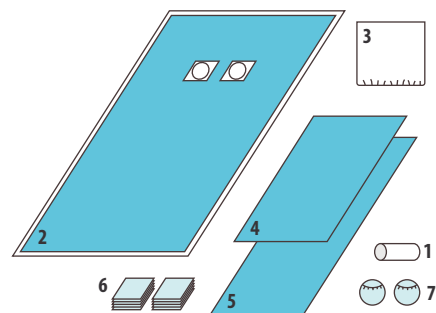

Комплект ангиографический для РЧА одноразовый стерильный

Комплектность:

1. Простыня для ангиографии, 340 x 180 см, с 2-мя отверстиями 10 x 7 см с адгезивным слоем вокруг – 1 шт.;
2. Салфетка хирургическая впитывающая, 80 x 80 см – 2 шт.;
3. Чехол на резинке с усиленными вставками, 20 x 45 x 28 см – 1 шт.;
4. Чехол на резинке, 85 x 80 см – 1 шт.;
5. Чехол с завязками с одной стороны, 60 x 5 см – 5 шт.

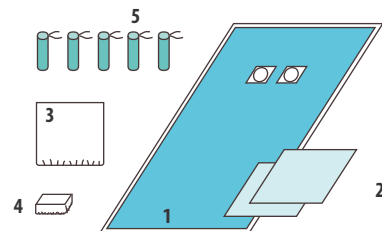

Комплект ангиографический для ЭКС одноразовый стерильный

Комплектность:

1. Простыня для ангиографии, 340 x 180 см, с отверстием 15 x 15 см, с адгезивным слоем вокруг – 1 шт.;
2. Салфетка хирургическая впитывающая, 80 x 80 см – 2 шт.;
3. Чехол на резинке с усиленными вставками, 20 x 45 x 28 см – 1 шт.;
4. Чехол на резинке, 85 x 80 см – 1 шт.

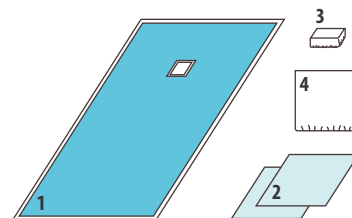

КОМПЛЕКТЫ КАРДИОВАСКУЛЯРНЫЕ

Комплект кардиоваскулярный для АКШ одноразовый стерильный

Комплектность:

1. Бахилы-носки с фиксатором, 40 x 30 см – 1 пара;
2. Простыня операционная, 100 x 90 см – 1 шт.;
3. Простыня с перинеальным покрытием, 230 x 180 см, с вырезом 60 x 20 см – 1 шт.;
4. Простыня торакальная, 230 x 180 см, с вырезом 55 x 18 см и 2-мя карманами 67 x 28 см – 1 шт.;
5. Простыня, 250 x 180 см, с вырезом 70 x 60 см – 1 шт.;
6. Карман-приемник 4-х секционный, 50 x 75/20 см – 1 шт.

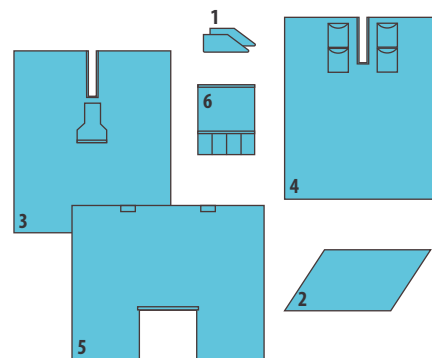

Комплект кардиоваскулярный одноразовый стерильный

Комплектность:

1. Чехол комбинированный на инструментальный столик, 145 x 80 см – 1 шт.;
2. Простыня на операционный стол, 180 x 150 см – 1 шт.;
3. Простыня на операционный стол, 240 x 150 см – 1 шт.;
4. Простыня с перинеальным покрытием, 260 x 220 см, с вырезом 102 x 20 см – 1 шт.;
5. Простыня торакальная, 330 x 300/200 см, с отверстием 40 x 32 см, с инцизионной пленкой, п/э карманами и впитывающей зоной – 1 шт.;
6. Простыня операционная с адгезивным краем, 75 x 75 см – 2 шт.;
7. Мешок для дефибриллятора, 35 x 30/25 см – 1 шт.;
8. Держатель для шнура, 30 x 3 см – 2 шт.;
9. Бахилы-носки с фиксатором, 40 x 30 см – 1 пара;
10. Бахилы-носки из полиэтилена, с фиксатором, 40 x 30 см – 1 пара;
11. Лента операционная фиксирующая, 50 x 10 см – 3 шт.;
12. Салфетка хирургическая впитывающая, 25 x 20 см – 6 шт.

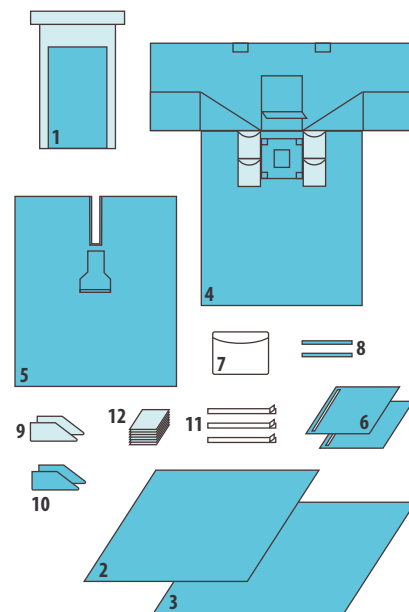

Комплект для операций на грудной клетке одноразовый стерильный

Комплектность:

1. Чехол комбинированный на инструментальный столик, 140 x 80 см – 1 шт.;
2. Простыня на операционный стол, 180 x 150 см – 1 шт.;
3. Простыня на операционный стол, 240 x 150 см – 1 шт.;
4. Мешок для дефибриллятора, 35 x 30/25 см – 1 шт.;
5. Простыня торакальная, 330 x 300/200 см, с отверстием 40 x 32 см, с инцизионной пленкой, п/э карманами и впитывающей зоной – 1 шт.;
6. Держатель для шнура, 30 x 3 см – 2 шт.;
7. Лента операционная фиксирующая, 50 x 10 см – 2 шт.;
8. Покрытие для гениталий с адгезивным слоем, 40 x 18 см – 1 шт.;
9. Салфетка хирургическая впитывающая, 25 x 20 см – 4 шт.

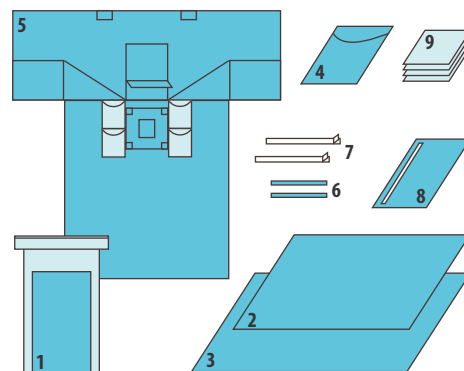

КОМПЛЕКТЫ ГИНЕКОЛОГИЧЕСКИЕ

Комплект для кесарева сечения одноразовый стерильный

Комплектность:

1. Простыня большая операционная, 190 x 180 см – 1 шт.;
2. Простыня малая операционная, 120 x 80 см – 1 шт.;
3. Простыня операционная, 330 x 235 см, с отверстием 38 x 32 см, с инцизионной пленкой или адгезивным краем и п/э карманом для сбора и отвода жидкости – 1 шт.;
4. Лента операционная фиксирующая, 50 x 10 см – 1 шт.;
5. Салфетка хирургическая впитывающая, 25 x 20 см – 4 шт.

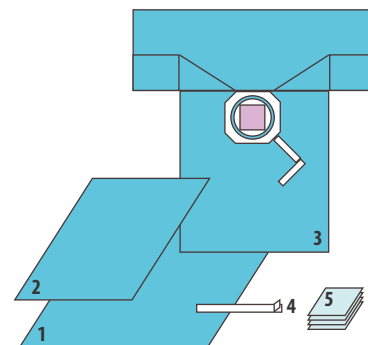

Комплект для аборта одноразовый стерильный

Комплектность:

1. Простыня операционная, 90 x 75 см – 1 шт.;
2. Пеленка впитывающая многослойная, 60 x 60 см – 1 шт.;
3. Салфетка хирургическая впитывающая, 60 x 40 см – 1 шт.

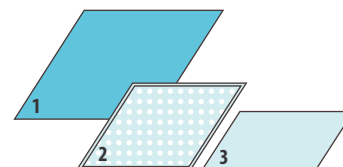

Комплект для лапароскопии гинекологический одноразовый стерильный

Комплектность:

1. Простыня, 240 x 140 см, с отверстием 25 x 25 x 25 см, с адгезивным слоем и встроенной полусферой – 1 шт.;
2. Чехол защитный, 200 x 13 см, с кулиской и завязкой – 1 шт.

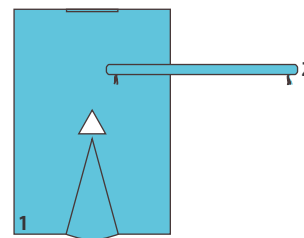

Комплект белья акушерского одноразовый стерильный

Комплектность:

1. Бахилы-носки – 1 пара;
2. Простыня, 70 x 70 см – 2 шт.;
3. Простыня влагонепроницаемая, 140 x 70 см – 1 шт.;
4. Рубашка для роженицы – 1 шт.;
5. Салфетка хирургическая впитывающая, 20 x 20 см – 2 шт.;
6. Салфетка впитывающая многослойная, 60 x 60 см – 1 шт.;
7. Шапочка-берет хирургическая – 1 шт.

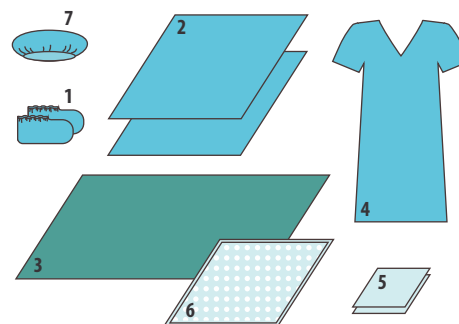

Комплект для операций на промежности одноразовый стерильный

Комплектность:

1. Мешок для использованного материала, 120 x 70 см – 2 шт.;
2. Салфетка с адгезивным слоем, 50 x 50 см – 2 шт.;
3. Простыня адгезивная, 200 x 100 см, с овальным отверстием 7 x 15 см – 1 шт.;
4. Простыня операционная, 140 x 120 см – 1 шт.;
5. Мешок для использованного материала, 120 x 70 см – 1 шт.;

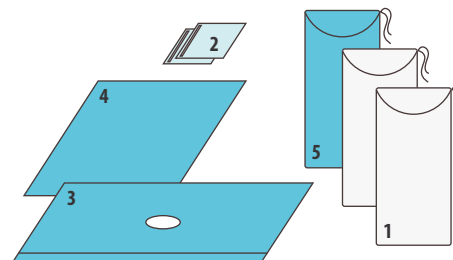

Комплект для цистоскопии одноразовый стерильный

Комплектность:

1. Бахилы-леггинсы, 100 x 80 см – 1 пара;
2. Простыня на операционный стол, 140 x 110 см – 1 шт.;
3. Простыня с адгезивным слоем, 70 x 45 см, с отверстием 6 см – 1 шт.

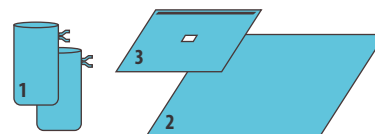

Комплект белья для гистероскопии одноразовый стерильный

Комплектность:

1. Простыня с разрезом, 70 x 70 см – 1 шт.;
2. Простыня с карманом, 110 x 70 см – 1 шт.;
3. Бахилы высокие, высота 80 см – 1 пара.



Комплект для урологических операций одноразовый стерильный

Комплектность:

1. Простыня влагонепроницаемая, 140 x 100 см – 2 шт.;
2. Простыня операционная, 140 x 110 см – 1 шт.;
3. Простыня для операций на промежности, 150 x 140 см, с отверстием 25 x 25 x 25 см, с адгезивным слоем и встроенной полусферой – 1 шт.;
4. Лента операционная фиксирующая, 50 x 5 см – 1 шт.

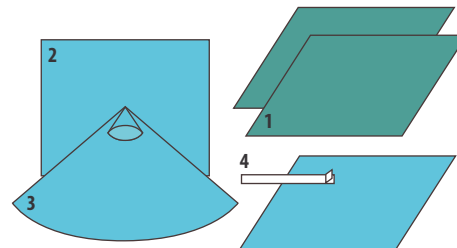

Комплект для новорожденного одноразовый стерильный

Комплектность:

1. Салфетка хирургическая впитывающая, 50 x 40 см – 1 шт.;
2. Пеленка впитывающая многослойная, 90 x 60 см – 1 шт.



КОМПЛЕКТЫ ДЛЯ СТОМАТОЛОГИИ

Комплект для имплантации одноразовый стерильный

Комплектность:

1. Простыня, 140 x 100 см, с отверстием 10 x 6 см – 1 шт.;
2. Салфетка хирургическая впитывающая, 150 x 75 см.

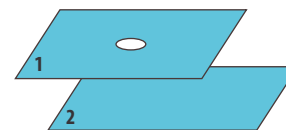

Комплект для парадонтологических операции одноразовый стерильный

Комплектность:

1. Салфетка, 65 x 45 см, с овальным отверстием 10 x 7 см – 1 шт.;
2. Салфетка хирургическая впитывающая, 50 x 80 см – 1 шт.



КОМПЛЕКТЫ ДЛЯ ТРАВМАТОЛОГИИ И ОРТОПЕДИИ

Комплект для операций на бедре одноразовый стерильный

Комплектность:

1. Чехол на инструментальный столик, 140 x 80 см – 1 шт.;
2. Простыня операционная с адгезивным краем, 180 x 170 см – 1 шт.;
3. Простыня операционная с адгезивным краем, 240 x 180 см – 1 шт.;
4. Простыня, 250 x 180 см, с вырезом 100 x 20 см – 1 шт.;
5. Простыня влагонепроницаемая с адгезивным краем, 90 x 70 см – 2 шт.;
6. Простыня на операционный стол, 200 x 180 см – 1 шт.;
7. Бахила-чулок, 120 x 34 см – 1 шт.;
8. Лента операционная фиксирующая, 50 x 5 см – 3 шт.;
9. Салфетка хирургическая впитывающая, 40 x 30 см – 4 шт.

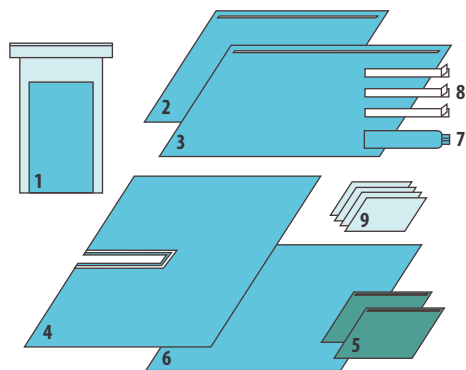

Комплект для артроскопии № 1 одноразовый стерильный

Комплектность:

1. Чехол на инструментальный столик, 145 x 80 см – 1 шт.;
2. Бахила-носок, 75 x 22 см – 1 шт.;
3. Простыня для артроскопии, 320 x 230 см, с эластичным отверстием диаметром 5 см, карманом для сбора и отвода жидкости – 1 шт.;
4. Лента операционная фиксирующая, 50 x 10 см – 2 шт.;
5. Салфетка хирургическая впитывающая, 25 x 20 см – 4 шт.

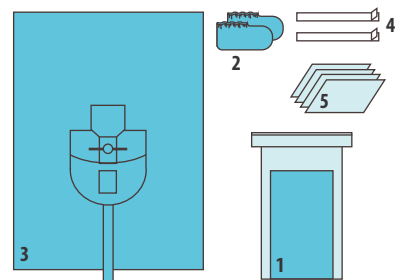

Комплект для операций на верхних (нижних) конечностях стерильный

Комплектность:

1. Чехол на инструментальный столик, 145 x 80 см – 1 шт.;
2. Простыня на операционный стол, 190 x 160 см – 1 шт.;
3. Простыня для операций на кисти/стопе, 240 x 240 см, с эластичным отверстием диаметром 3,5 см – 1 шт.;
4. Мешок на руку/ногу, 50 x 30 см – 1 шт.;
5. Лента операционная фиксирующая, 50 x 5 см – 2 шт.;
6. Салфетка хирургическая впитывающая, 80 x 80 см – 1 шт.;
7. Салфетка впитывающая с адгезивным краем, 60 x 60 см – 1 шт.

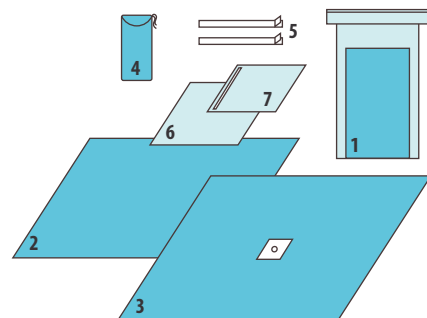

КОМПЛЕКТЫ ПРОТИВОЭПИДЕМИОЛОГИЧЕСКИЕ

Комплект одежды противоэпидемиологический № 1 одноразовый стерильный/нестерильный

Комплектность:

1. Халат хирургический, 140 см, с запахом и воротником-стойкой – 1 шт.;
2. Костюм хирургический (куртка с длинным рукавом и брюки на резинке) – 1 шт.;
3. Шапочка-шлем противоэпидемиологическая – 1 шт.;
4. Бахилы высокие, завязки – 1 пара;
5. Наручники – 1 пара;
6. Фартук противоэпидемиологический – 1 шт.;
7. Респиратор – 1 шт.;
8. Очки защитные – 1 шт.;
9. Салфетка хирургическая впитывающая, 50 x 80 см – 1 шт.;
10. Бахилы-носки – 1 пара;
11. Перчатки хирургические – 2 пары.

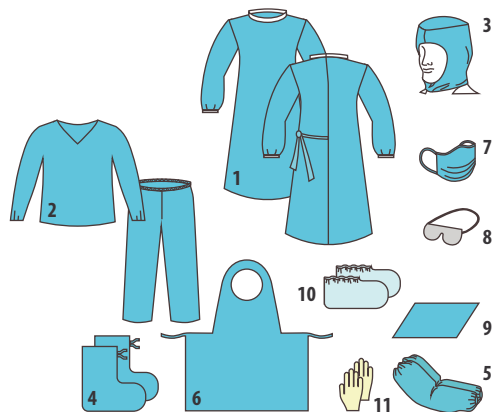

Комплект одежды противоэпидемиологический № 2 одноразовый стерильный/нестерильный

Комплектность:

1. Комбинезон защитный – 1 шт.;
2. Бахилы высокие, завязки – 1 пара;
3. Наручники – 1 пара;
4. Фартук противоэпидемиологический – 1 шт.;
5. Респиратор – 1 шт.;
6. Очки защитные – 1 шт.;
7. Салфетка хирургическая впитывающая, 50 см x 80 см – 1 шт.;
8. Перчатки хирургические – 2 пары.

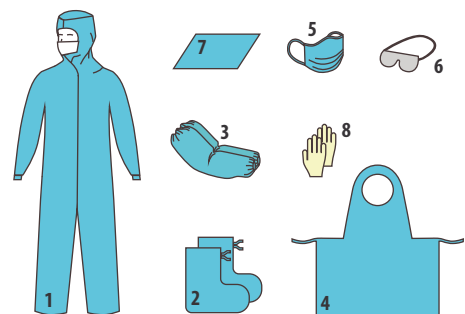

Комплект одежды защитной одежды врача-инфекциониста № 8 одноразовый стерильный (для работы с больными, инфицированными ВИЧ, в закрытых помещениях)

Комплектность:

1. Перчатки хирургические – 1 пара;
2. Бахилы хирургические высокие на резинке – 1 пара;
3. Костюм хирургический (куртка с длинным рукавом и брюки на резинке) – 1 шт.;
4. Маска медицинская на резинках, 3-слойная с фильтром, фиксатором и защитным экраном – 1 шт.;
5. Халат хирургический, 140 см, с влагонепроницаемым передом и рукавами – 1 шт.;
6. Шапочка-шлем противоэпидемиологическая – 1 шт.

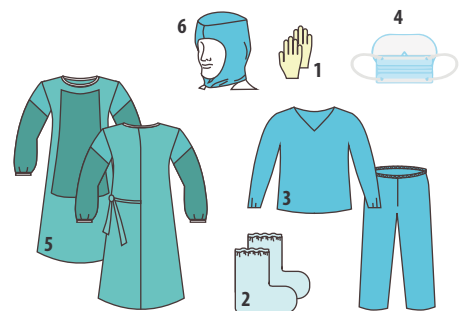

ИЗДЕЛИЯ И КОМПЛЕКТЫ САНИТАРНО-ГИГИЕНИЧЕСКИЕ ДЛЯ ЛЕЧЕБНО-ПРОФИЛАКТИЧЕСКИХ УЧРЕЖДЕНИЙ ОДНОРАЗОВЫЕ

Бахилы стерильные/нестерильные

Бахилы хирургические низкие 150 мм без/с
двойной подошвой, резинки, 37 x 15 см

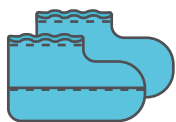

Бахилы хирургические высокие 360 мм, без/с
двойной подошвой, завязки/резинки, 37 x
36 см

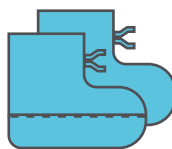

Бахилы хирургические 450 мм
без/с двойной подошвой,
завязки/резинки, 37 x 45 см



Шапочки стерильные/нестерильные

Шапочка-колпак ЕС, 30 x 18 см

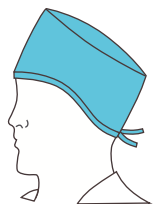

Шапочка-колпак 180 мм, 30 x 18 см
(с подворотом/без подворота)

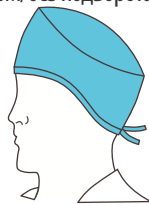

Шапочка-колпак 230 мм, 30 x 23 см
(с подворотом/без подворота)



Шапочка-шлем противэпидемиологическая

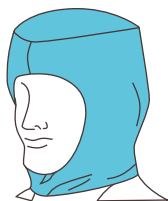

Шапочка-шарлотта



Шапочка-шарлотта с козырьком



Халаты и костюмы стерильные/нестерильные

Халат хирургический стандарт, застежка на липучку, (размеры: 44-46, 48-50, 52-54, 56-58)

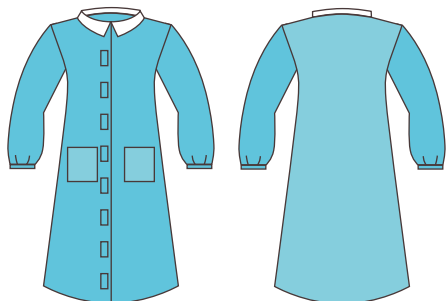

Халат хирургический модель «КОМФОРТ», (размеры: 44-46, 48-50, 52-54, 56-58; длина 140 см)

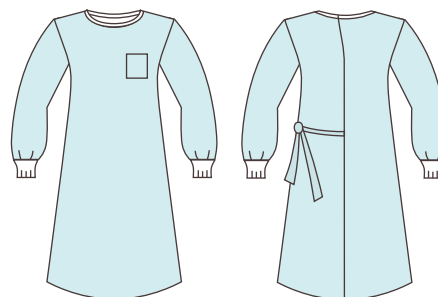

Халат хирургический, 110 см/140 см, рукав на резинке (размеры: 44-46, 48-50, 52-54, 56-58; длина 110/140 см)

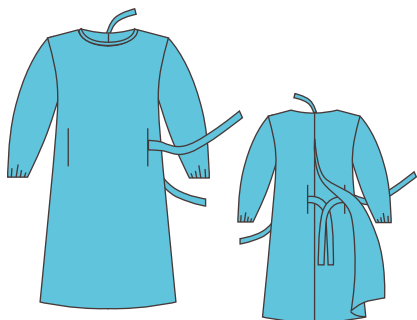

Халат хирургический, 140 см, рукав на манжете (размеры: 44-46, 48-50, 52-54, 56-58; длина 140 см)

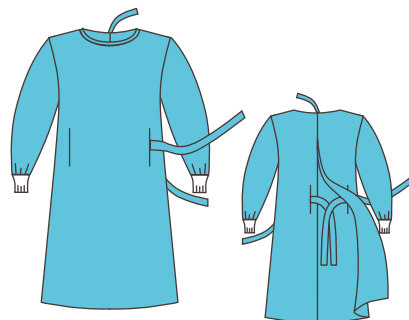

Халат хирургический, 140 см, с запахом, воротником-стойкой (размеры: 44-46, 48-50, 52-54, 56-58; длина 140 см)

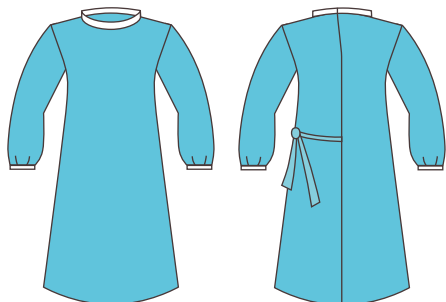

Халат хирургический, 140 см, с влагонепроницаемым передом и рукавами, (размеры: 44-46, 48-50, 52-54, 56-58; длина 140 см; рукав на резинке/манжете)

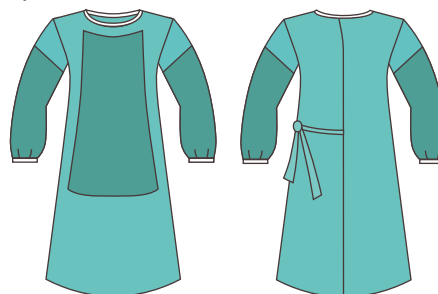

Костюм хирургический – куртка с коротким рукавом и брюки, (размеры: 44-46, 48-50, 52-54, 56-58)

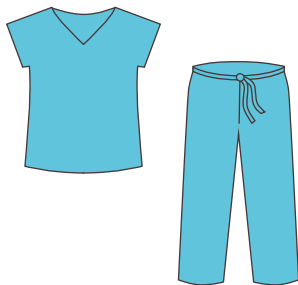

Костюм хирургический – куртка с длинным рукавом и брюки на резинке, (размеры: 44-46, 48-50, 52-54, 56-58)

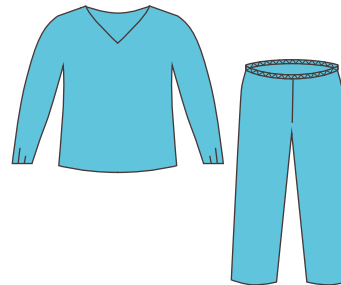

Изделия вспомогательные одноразовые для медицинского персонала и пациентов стерильные/нестерильные

Комбинезон защитный,
(размеры: 44-46, 48-50, 52-54, 56-58)



Фартук противоэпидемиологический,
(размеры: 85 x 125 см, 110 x 140 см)



Рубашка для роженицы,
(размеры: 110 x 100 см)

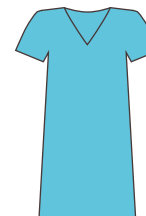

Халат-накидка для посетителей, (длина: 100 см,
140 см)

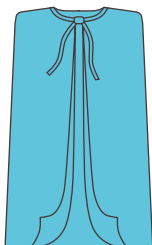

Брюки проктологические,
(размеры: 52-54/60-62; длина 38 см)

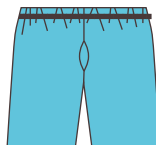

Маска на резинке трехслойная (ЕС)



Трусики косметические,
(размеры: 44-46, 48-50, 52-54, 56-58)

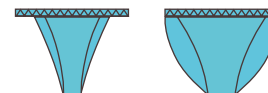

Нарукавник, 25 x 30 см; 20 x 40 см
(на резинке/манжете)

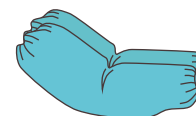

Изделия вспомогательные прочие стерильные/нестерильные

Пелерина стоматологическая
на липучке, 70 x 80 см



Подголовник
стоматологический,
20 x 25 см

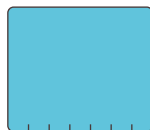

Карман-приемник
с адгезивным краем,
30 x 35 см



Лента операционная
фиксирующая, 50 x 5 см, 50 x
10 см, 100 x 5 см,



Белье постельное/белье для хирургических вмешательств одноразовое стерильное/нестерильное

Простыня
различных размеров



Простыня
влагонепроницаемая различных
размеров



Простыня операционная
различных размеров

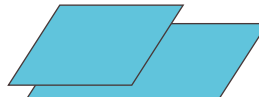

Пеленка/салфетка
впитывающая многослойная,
60 x 60 см, 60 x 90 см, 90 x 90 см,

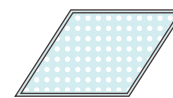

Наматрачник
односторонний
на резинке,
210 x 90 x 20 см



Простыня-наглазник с
отверстием и адгезивным слоем
и ирригационным мешочком,
100 x 100 см, 120 x 120 см, 160 x
180 см



Простыня различных размеров
с отверстиями различных форм,
размеров с адгезивным слоем и
инцизионной пленкой

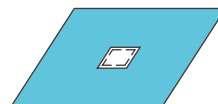

Салфетка хирургическая
впитывающая различных размеров

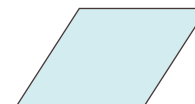

Простыня операционная
с адгезивным краем
различных размеров



Салфетка-наглазник адгезивным
слоем, 8 x 10 см



Простыня-наглазник с
отверстием и адгезивным слоем

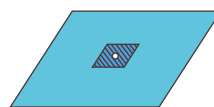

Покрывтия для медицинской аппаратуры стерильные/нестерильные

Чехол комбинированный на
инструментальный столик
(размеры, см: 140 x 80; 145 x 80)

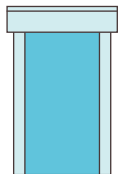

Чехол на инструментальный столик
(размеры,
см: 140 x 80; 145 x 80)

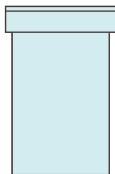

Простыня-мешок
для эндоскопа



Простыня-мешок
на столик Мейо
(размеры, см: 145 x 85)

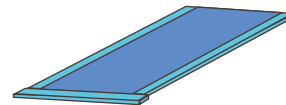

Мешок для использованного
материала, (размеры
100-120 x 50-80 см)

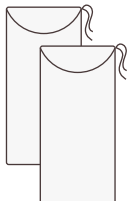

Мешок собирательный,
размер 45 x 50 см
(конусовидный, со сливом)

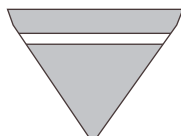

Используемые материалы

Спанбонд – нетканый воздухопроницаемый материал различных плотностей из полипропилена. Обладает хорошими защитными свойствами.

Ламинированный спанбонд – двухслойный нетканый материал различных плотностей, впитывающий по всей поверхности с одной стороны и влагонепроницаемый с другой. Обладает хорошими защитными свойствами, не пропускает воду и воздух.

1-й слой – Спанбонд.

2-й слой – Полиэтиленовая пленка, обеспечивающая непроницаемость для жидкостей и бактерий.

СМС – многослойный нетканый мягкий воздухопроницаемый материал различных плотностей.

1-й слой – Спанбонд.

2-й слой – Мельтблаун.

3-й слой – Спанбонд.

СММС – многослойный нетканый мягкий воздухопроницаемый материал различных плотностей.

1-й слой – Спанбонд.

2-й слой – Мельтблаун.

3-й слой – Мельтблаун.

4-й слой – Спанбонд.

Спанлейс – мягкий, нетоксичный, безворсовый материал различных плотностей с большой впитывающей способностью и высокой воздухопроницаемостью на основе вискозы и полиэфира. Имеет высокие барьерные свойства, сдерживающие проникновение микроорганизмов.

Вуденпалп – двухкомпонентный нетканый материал на основе целлюлозы и полиэстера. Плотная структура со специальным влаготалкивающим покрытием хорошо защищает от бактерий и пропускает воздух.

Сантейс 54 – двухслойный нетканый материал, впитывающий по всей поверхности с одной стороны и влагонепроницаемый с другой. Материал обладает высокой поглощающей способностью и имеет максимальное сопротивление проникновению микроорганизмов в сухом и влажном состоянии.

1-й слой – Впитывающий нетканый материал на основе вискозы.

2-й слой – Полиэтиленовая пленка с микрорельефом, который гарантирует непроницаемость для жидкостей и бактерий.

Сантейс 68 – трехслойный нетканый материал, впитывающий по всей поверхности с двух сторон и остающийся непроницаемым для жидкостей в среднем слое. Материал имеет максимальное сопротивление проникновению микроорганизмов в сухом и влажном состоянии.

1-й слой – Впитывающий нетканый материал на основе вискозы.

2-й слой – Полиэтиленовая пленка с микрорельефом, который гарантирует непроницаемость для жидкостей и бактерий.

3-й слой – Впитывающий гидрофильный спанбонд, который обеспечивает комфорт пациенту.

Адгезивный слой – тонкий слой полиакрилатного гиппоаллергенного клея, покрытого защитной бумажной полоской.

Инцизионная пленка представляет собой разрезаемую прозрачную пленку из полиуретана с одним адгезивным слоем.

Полиэтиленовая пленка различной толщины.

Трикотажная манжета различных размеров.

Эластичная манжета – эластичный, однородный, резиноподобный нетканый материал с влагостойчивыми свойствами.







Общество с ограниченной ответственностью «Медарсан»
(ООО «Медарсан»)

Юридический адрес: Республика Беларусь, 220070, г. Минск, ул. Радиальная, д.36, ком.171
Почтовый адрес: 220037, Республика Беларусь, г. Минск, пер. Козлова, 5А, пом.2 (1 этаж)
УНП 192563168

Тел/факс: +375 17 374-08-79
E-mail: medarsan-2016@mail.ru

Регистрационное удостоверение Министерства здравоохранения Республики Беларусь № ИМ-7.111209 до 11.01.2027 г.
ТУ ВУ 192563168.001-2017 изм. «1»